

jura[®]



Z10 (EB/SB/INTB)
Kasutusjuhend

Sinu Z10

1 Masina osad	4
2 Ohutusinfo	6
Kasutusjuhendi järgimine	6
Nõuetekohane kasutamine	6
Kasutuspiirangud	6
Kasutamine laste poolt	6
Mida teha kahjustuste korral?	7
Kahjustuste ennetamine	7
Elektrilöögi oht	8
Põletuste ja kehvavigastuste oht	8
JURA espressomasinate garantii	8
3 Masina ettevalmistamine ja esmakordne kasutamine	10
Masina ülesseadmine	10
Oamahuti täitmine	10
Vee kareduse määramine	10
Esmakordne kasutamine	10
Z10 haldamine – JURA Cockpit	12
Piimavooliku ühendamine	12
Masina ühendamine JURA rakendusega J.O.E.®	13
Kohvitaimer	13
4 Jookide valmistamine	13
Sinu Z10 maitsemaailmad	14
Lihtne režiim – ühekordsed valmistamiseelsed seaded	14
Espresso ja kohv	14
<i>Flat white</i> (maitsemaailm „Sweet Foam”)	15
Kohv (maitsemaailm „Cold Brew”)	15
Kakaovaht ja <i>mocaccino</i>	16
<i>Latte macchiato</i> , <i>cappuccino</i> ja teised piimaga kohvijoogid	17
<i>Americano</i> ja erikohv	17
Espresso doppio	17
Kannutäis kohvi	18
Jahvatatud kohv	18
Kuum vesi	18
Jookide seadete muutmine	19
5 Igapäevane kasutamine	19
Masina sisse- ja väljalülitamine	19
Veemahuti täitmine	19
Hooldustoimingud	20
6 Masina seaded	21

7 Hooldus	22
Piimasüsteemi puhastamine	22
Piimavahustaja lahtivõtmine ja loputamine	22
Filtri paigaldamine/vahetamine	23
Masina puhastamine	23
Katlakivieemaldus	24
Veemahuti puhastamine katlakivist	24
Oamahuti puhastamine	24
8 Ekraanile ilmuvad teated	25
9 Veotsing	26
10 Transport ja keskkonناسäästlik kasutuselt kõrvaldamine	28
Transportimine / süsteemi tühjendamine	28
Kasutuselt kõrvaldamine	28
11 Tehnilised andmed	28
12 Märksõnaloend	29
13 JURA kontaktandmed/õigusteave	31

1 Masina osad

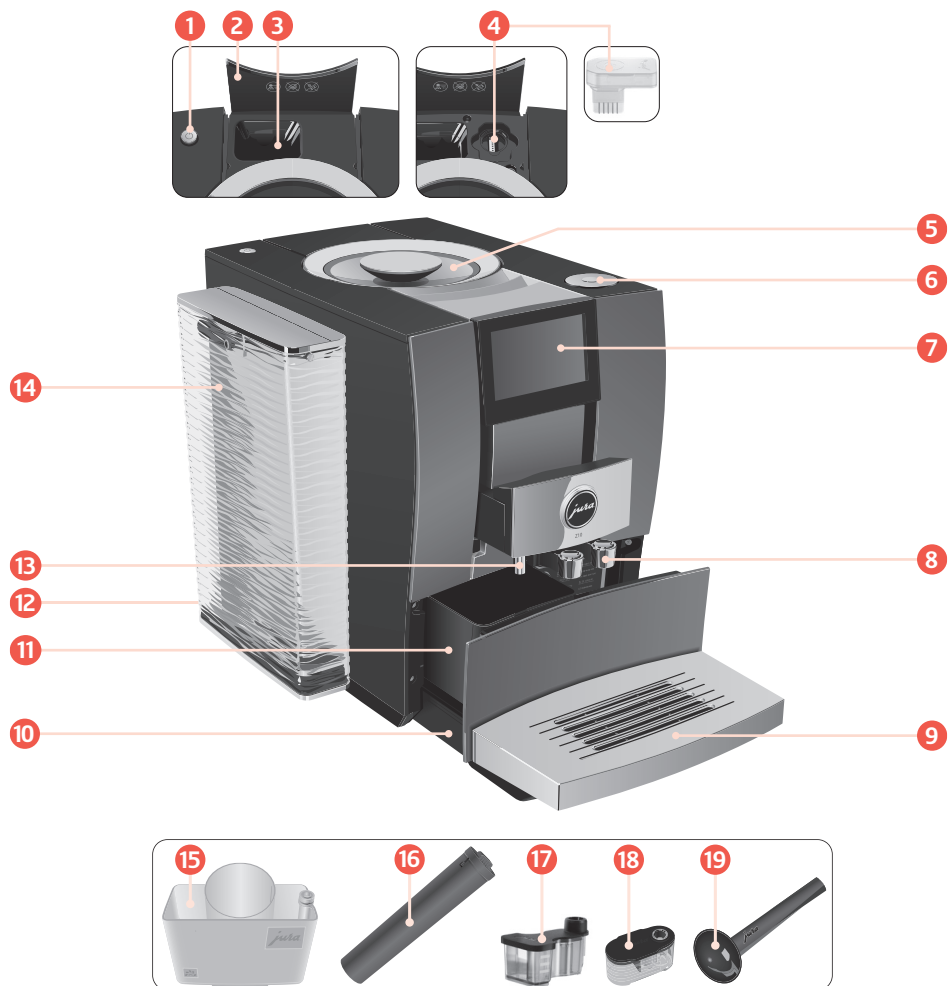

- 1 Sisse-/väljalülitusnupp 
- 2 Jahvatatud kohvi täiteava kaas
- 3 Jahvatatud kohvi täiteava
- 4 Hoolduspesa koos JURA Wi-Fi Connectiga (katte all)
- 5 Aroomikattega oamahuti
- 6 Pöördlüli
- 7 Puutetundlik ekraan
- 8 Reguleeritava kõrguse ja laiusega kohvitila
- 9 Tassialus
- 10 Vedelikusahtel
- 11 Kohvipaksusahtel
- 12 Toitejuhe (püsivalt ühendatud või lahtiühendatav)
- 13 Kuumaveetila
- 14 Veemahuti
- 15 Piimasüsteemi puhastusanum
- 16 Filtrihoidik
- 17 Kakao lisaseade
- 18 Siirupi lisaseade
- 19 Jahvatatud kohvi mõõtelusikas

2 Ohutusinfo

Kasutusjuhendi järgimine

Enne seadme kasutamist loe kasutusjuhend hoolikalt läbi ja järgi alati kõiki selles sisalduvaid juhiseid. Hoi a kasutusjuhendit masina lähedal ja anna see ka masina järgmisele omanikule edasi.

Kasutusjuhendi juhiste mittejärgimise tulemuseks võib olla tõsine vigastus või varakahju. Ohutusala ne teave on tähistatud järgmiselt.

HOIATUS

Tähistab olukorda, mille tagajärg võib olla raske kehavigastus või surm.

ETTEVAATUST

Tähistab olukorda, mille tagajärg võib olla kergem kehavigastus.

ETTEVAATUST

Tähistab olukorda, mille tagajärg võib olla varakahju.

Nõuetekohane kasutamine

See masin on mõeldud koduseks kasutamiseks. Seda võib kasutada ainult kohvi valmistamiseks ning piima ja vee soojendamiseks. Kõik muud kasutusviisid on sobimatud.

Kasutuspiirangud

Isikud, sealhulgas lapsed,

- kellel ei ole seadme ohutuks kasutamiseks vajalikke füüsilisi, sensoorseid või vaimseid võimeid või

- selleks vajalikke kogemusi või teadmisi,

tohivad seadet kasutada vastutava isiku järelevalve all või vajavad juhendamist, kuidas seda õigesti teha.

CLARIS Smart+ filtri või JURA Wi-Fi Connecti kasutamisel luuakse juhtmevaba ühendus. Kasutatava sagedusriba ja maksimaalse edastusvõimsuse andmed leiad jaotisest „Tehnilised andmed”.

Kasutamine laste poolt

Lapsed peavad teadvustama ja mõistma ohte, mis tulenevad masina valest kasutamisest.

- **Alla 8-aastaseid lapsi** ei tohi pideva järelevalveta seadme lähedusse lubada.
- **8-aastased ja vanemad lapsed** võivad kasutada seadet järelevalveta, kui neid on õpetatud seda ohutult tegema.
- Lapsed ei tohi ilma vastutava täiskasvanu järelevalveta seadet puhastada ega hooldada.
- Ära luba lastel seadmega mängida.

Mida teha kahjustuste korral?

Ära kasuta kunagi katkist või vigastatud toitejuhtmega masinat. Selle tagajärjeks võib olla surmav elektrilöök.

- Kui on märke kahjustustest, eemalda seade elektrivõrgust. Selleks lülita esmalt Z10 sisse- ja väljalülitusnupust  välja. Alles seejärel võid toitepistikü seinakontaktist välja tõmmata.
- Kahjustatud **eemaldatav toitejuhe** tuleb asendada JURA originaal-toitejuhtmega. Sobimatu toitejuhtme kasutamine võib tekitada kahju.
- Lase masinat ja alaliselt ühendatud toitejuhet **parandada ainult JURA volitatud hoolduskeskuses**. Valesti tehtud remont võib tekitada uue kahjustuse.

Kahjustuste ennetamine

Seadme ja toitejuhtme kahjustuste vältimiseks järgi neid nõudeid:

- Ära pane Z10-t kasutamise ajaks kappi.
- Ära kasuta Z10-t ega selle toitejuhet kuumale pinna läheduses.
- Veendu, et toitejuhe ei hõõruks teravate servade vastu ega jääks kusagile kinni.
- Ära lase toitejuhtmel lahtiselt rippuma jääda. Muidu võib keegi selle otsa komistada või juhe kahjustada saada.
- Kaitse Z10-t niiskuse ja otsese päikesevalguse eest.
- Ühenda Z10 ainult sellise elektrivõrgu seinakontakti, mille pingevastab andmeplaadil kirjas olevale. Andmeplaat on seadme all.
- Ühenda Z10 otse seinakontakti. Harupesa või pikendusjuhtme kasutamine võib põhjustada ülekuumenemist.
- Soojenduselemendi pind ja korpus jäävad kasutamise järel kuumaks ning seadme välispind võib seetõttu säilitada soojust.
- Ära kasuta aluselisi ega alkoholi-põhiseid puhastusaineid; kasuta ainult õrnatoimelisi puhastusaineid ja pehmet lappi.
- Ära kasuta lisaainetega töödeldud ega karamelliseeritud kohviube.
- Täida veemahutit ainult külma, värskelt ja karboniseerimata veega.
- Kui sa ei kavatse masinat pikemat aega kasutada, siis lülita see sisse- ja väljalülitusnupust  välja ja eemalda toitepistik seinakontaktist.
- Kasuta ainult JURA originaalhooldusvahendeid. Kui kasutad tooteid, mida JURA ei ole selgelt heaks kiitnud, võib sinu Z10 kahjustada saada.

Elektrilöögi oht

Vesi juhib hästi elektrit. Seepärast ei tohi vesi ja elektrivool omavahel kokku puutuda.

- Ära puuduta toitepistikut märgade kätega.
- Ära pane Z10-t ega toitejuhjet vette.
- Ära pane Z10-t ega ühtegi selle osa nõudepesumasinasse.
- Enne puhastamist lülita Z10 sisse ja väljalülitusnupust  välja. Puhasta Z10-t niiske, mitte märja lapiga, ning väldi rohkete pritsmete sattumist masinale. Z10-t ei tohi puhastada veejoaga.
- Z10-t ei tohi paigaldada kohta, kus see võib jääda veejoa ette.

Põletuste ja kehavigastuste oht

- Ära puuduta seadme töötamisel tilasid. Tõsta masinat selleks mõeldud käepidemetest.
- Soovi korral saab Z10-t mobiilseadmega kaugjuhtida. Veendu jookide valmistamisel ja hooldusprogrammi käivitamisel, et sa ei ohustaks teisi, näiteks läbi tiladega kokkupuutumise.
- Veendu, et kohvitila on alati õigesti paigaldatud ja puhas. Vastasel juhul võivad osad lahti tulla. Võib tekkida osade allaneelamise oht.

JURA espressomasinate garantii

Hea klient!

Täname Sind, et ostsid JURA espressomasina. Loodame, et jääd tootega rahule. Käesolev JURA garantii kehtib Eesti Vabariigi territooriumil. Juhul, kui Sinu JURA espressomasin vajab garantiiremonti, siis võta palun ühendust edasimüüjaga, kust masina ostsid, või JURA kohaliku esindusega (vt www.jura.ee). Vastavalt valikulise edasimüügi süsteemile kehtib JURA garantii vaid JURA volitatud edasimüüjate käest ostetud seadmetele. Selleks, et Sul ei tekiks tarbetuid ebamugavusi, soovime kasutusjuhendi enne edasimüüja või volitatud hooldustöökoja poole pöördumist hoolikalt läbi lugeda. Vajadusel võta konsultatsiooni saamiseks ühendust JURA esindusega telefonil 651 8869, rickman@rickman.ee

Sinu garantii

Selle garantiiga tagab JURA, et tootel ei esine ostukuupäevale järgneval kindlaksmääratud perioodil materjalidest või koostekvaliteedist tingitud vigu. Kui garantiiperioodi jooksul esineb masinal mittekvaliteetsete materjalide kasutamise või koostekvaliteedi tõttu mõni viga, siis parandavad või asendavad JURA ametlikud müügiesindused, volitatud hooldustöökojad või volitatud edasimüüjad toote või selle vigase osa ilma töökulude ja varuosade eest tasu võtmata alltoodud tingimustel. JURA jätab endale õiguse otsustada, kas vahetada vigane varuosa või asendada seade uuega. Vahetatud varuosad jäävad JURA omandiks. Teenindust pakutakse peale garantii kehtivuse lõppemist kõigis riikides, kus JURA antud toodet ametlikult müüb. Riikides, kus JURA seda toodet ei müü, võta palun ühendust JURA rahvusvahelise peakontoriga (vt www.jura.com).

Tingimused

1. Käesolev garantii kehtib ainult juhul, kui koos vigase tootega esitatakse ka originaalarve või ostukviitung (millel on ostukuupäev, toote tüüp ja volitatud edasimüüja nimi). JURA jätab endale õiguse keelduda tasuta garantiiteenuse osutamisest, kui ülalmainitud dokumenti ei esitata või kui selles sisalduv informatsioon on puudulik või loetamatu.
 2. Garantiiperioodi pikkus
 - 2.1 Garantiiperioodi pikkus on 2 aastat juhul kui toode on soetatud füüsilise isiku poolt.
 - 2.2 Garantiiperioodi pikkus on 1 aasta juhul kui toode on soetatud juriidilise isiku poolt.
 3. Garantii ei kehti juhul, kui toode nõuab muutmist või kohandamist selleks, et masin töötaks mõnes muus riigis peale riigi, mille jaoks toode oli projekteeritud, toodetud, heaks kiidetud ja/või kus seda on volitatud müüa ning samuti juhul, kui nende muudatuste tagajärjel tekib mõni viga.
 4. Garantii ei kata järgmisi punkte:
 - 4.1 perioodiline hooldus (puhastus ja katlakivieemaldus) ning normaalsest kulumisest tulenev remont või osade vahetus (tihendid, veskiterad, klapid, piimavahustaja komponendid jne);
 - 4.2 toote kohandamine või muutmine eesmärgiga tarvitada seda mõnel muul otstarbel kui kasutusjuhendis märgitud;
 - 4.3 toote garantiiga otseselt või kaudselt seotud transpordikulud, väljakutsega kaasnevad transpordikulud ja kõik transpordiriskid;
 - 4.4 kahjud, mis tulenevad väärkasutusest, mis hõlmab muu hulgas, kuid mitte ainult:
 - toote kasutamist mitteettenähtud otstarbel või JURA kasutaja hooldusjuhiste mittejärgimist;
 - filtri CLARIS mitte kasutamist, kuigi see on JURA juhistes ette nähtud;
- muude kui JURA katlakivieemaldus- või puhastustablettide (originaal hooldustoodete) kasutamist;
 - kohviubade sisse sattunud võõrkehasid (nt kivikesed, puidutükid ja kirjaklambrid, vesi oamahutis);
 - toote paigaldamist või kasutamist viisil, mis ei ole kooskõlas riigis, kus toodet kasutatakse, kehtivate tehniliste või ohutusstandarditega (riikides, kus seaduse järgi on nõutav kohalik heakskiit, käitub klient toodet teistest riikidest sisse tuues omal vastutusel ning peaks meeles pidama, et niisugune käitumine võib olla seadusega vastuolus);
 - remondist, mille on teinud klient ise või lasknud selle teha kusagil mujal kui volitatud hooldustöökojas või esinduses;
 - õnnetusjuhtumitest, välgulöögist, veest, tulest, ebaõigest ventilatsioonist või mõnest JURA kontrollile mitte alluvast faktorist.

3 Masina ettevalmistamine ja esmakordne kasutamine

Masina ülesseadmine

- ▶ Vali koht, kus Z10 ei saa üle kuumeneda. Jälgi, et õhuavad ei oleks kinni kaetud.

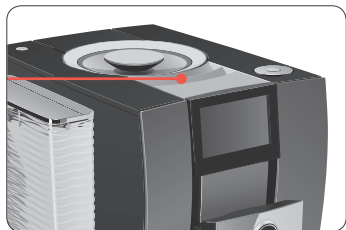

- ▶ Aseta Z10 horisontaalsele pinnale, mis talub kokkupuudet veega.

Oamahuti täitmine

Oamahuti aroomikate aitab kohviubadel kauem oma aroomi säilitada.

ETTEVAATUST

Lisainetega (nt suhkruga) töödeldud kohvioad ning jahvatatud või külmkuivatatud kohv kahjustavad veskit.

- ▶ Täida oamahutit ainult töötlemata röstitud kohviubadega.

- ▶ Eemalda aroomikate.
- ▶ Vala kohvioad mahutisse ja aseta aroomikate oma kohale tagasi.

Vee kareduse määramine

Masina esmakordsel kasutamisel tuleb esmalt määrata vee karedus. Kui tead oma kraanivee karedust, liigu kohe edasi järgmisesse osasse. Kui sa ei tea oma kraanivee karedust, siis saad selle kindlaks määrata järgmiselt.

- ▶ Hoia komplektis olevat Aquadur® testriba üks sekund voolava vee all. Raputa riba kuivaks.

- ▶ Oota umbes 1 minut.
- ▶ Vee kareduse määramiseks võrdle testriba Aquadur® toonimuutust pakendil oleva kirjeldusega.

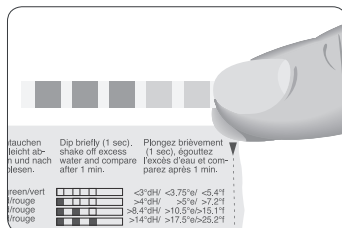

Esmakordne kasutamine

⚠ HOIATUS

Kahjustatud toitejuhtmega masina kasutamine võib põhjustada surmava elektrilöögi.

- ▶ Ära mingil juhul kasuta katkist ega kahjustatud toitejuhtmega seadet.

ETTEVAATUST

Piim, mineraalvesi ja muud vedelikud võivad masinat või selle veemahutit kahjustada.

- ▶ Täida veemahutit ainult külma värske kraaniveega.

Eeltingimus: oamahuti on täidetud.

- ▶ **Lahtiühendatava** toitejuhtmega mudeli korral: ühenda toitejuhe masinaga.
- ▶ Ühenda toitepistik seinakontaktiga.
- ▶ Z10 sisse lülitamiseks vajuta sisse- ja väljalülitusnuppu **⏻**.

„Sprachauswahl“ / „Deutsch“

- ▶ **i** Teiste keelte nägemiseks puuduta sõrmega **< või >**, kuni soovitud keel esile tõstetakse (nt „Eesti“).

- ▶ Puuduta valikut „Salvesta“.
Ekraanile ilmub korraks kiri „Salvestatud“.
„Vee karedus“

i Vee kareduse määramist on kirjeldatud eespool.

- ▶ Vee kareduse seade muutmiseks puuduta valikut < või > .
- ▶ Puuduta valikut „Salvesta”.
- ▶ Ekraanile ilmub korraks kiri „Salvestatud”.
- ▶ „Sisesta filter”
- ▶ Aseta kohvitila alla nõu.



- ▶ Eemalda veemahuti ja loputa seda külma veega.
- ▶ Ava filtrihoidik.

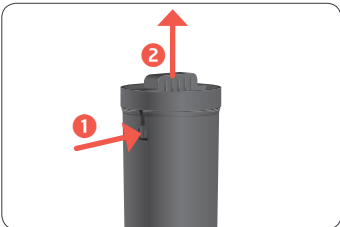

- ▶ Sisesta CLARIS Smart+ filter.

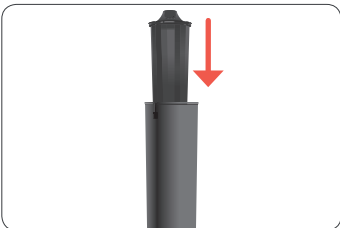

- ▶ Sulge filtrihoidik.
- ▶ Aseta filtrihoidik veemahutisse.

- ▶ Keera filtrihoidik päripäeva, kuni see lukustub klõpsuga paigale.

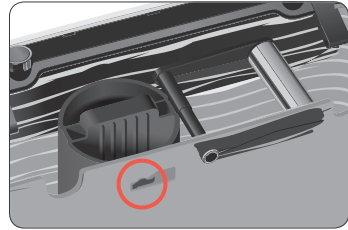

- ▶ Täida veemahuti värsket külma kraaniveega ja aseta oma kohale tagasi.

i Masin tunneb äsja paigaldatud filtri automaatselt ära.

„Filtri loputus”, vesi voolab otse vedeliku-sahtlisse.

„Süsteem täitub”, vesi voolab kuumaveetilast.

„Tühjenda vedelikusahtel”

- ▶ Tühjenda vedelikusahtel ja aseta oma kohale tagasi. Tühjenda nõu ja aseta see tagasi kohvitila alla.



„Ühenda piimajahutiga”

i Z10-ga saab ühendada JURA Cool Control piimajahuti (juhtmevaba ühendus). Selleks vajuta „Ühenda” ja järgi ekraanil kuvatavaid juhiseid.

- ▶ Puuduta valikut „Edasi”.
- ▶ „Ühenda J.O.E.”

3 Masina ettevalmistamine ja esmakordne kasutamine

i Kui soovid Z10-t koduse võrguga ühendada, vajuta „Ühenda” ja järgi ekraanil kuvatavaid juhiseid. Ühenduse võid luua ka hiljem (masina seadete leheküljel „Ühenda J.O.E.”).

► Puuduta valikut „Edasi”.
„Tugi”

i Skanni QR-kood, misjärel kuvatakse meie veebisait. Kui käesolevas juhendi trükises ei ole otsitud teavet, võid vastuse leida üksikasjalikust veebipõhisest kasutusjuhendist. Vajalikke hooldusprotseduure on kujutatud tugivideotes.

► Puuduta valikut „Edasi”.
„Masina loputus”, „Piimasüsteemi loputus”,
vesi voolab kaksiktilast.
„Vali maailm”

i Vali üks oma Z10 maitsemaailmadest.





i Kui valikut mitte teha, valitakse 10 sekundi järel automaatselt „Klassikaline Hot Brew”. Seda valikut saab igal ajal muuta.

Kuvatakse avaekraan. Sinu Z10 on nüüd kasutusvalmis.

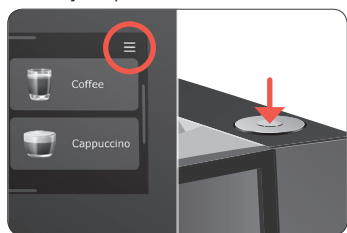
Z10 haldamine – JURA Cockpit

JURA Cockpit võimaldab sul oma Z10-t hallata. Cockpiti avamiseks puuduta ülal paremal nuppu  või vajuta pöördlülitit.



Sümbol	Tähendus
	Masina seadete ala (roheline)
	Hooldusala (sinine)
	Filtrirežiim
 (valge)	Sinu Z10 on ühendatud võrguga ja/või Cool Controliga JURA Wi-Fi Connecti kaudu
 (punane)	Puudub ühendus WiFi võrguga

Piimavooliku ühendamine

Z10 valmistab täiusliku konsistentsiga, kreemjat ja õhulist, peene tekstuuriga piimavahtu. Piima vahustamisel on kõige olulisem piima temperatuur, mis peab jääma vahemikku 4–8 °C. See tõttu soovitame kasutada piimajahutit või -mahutit.

► Ühenda piimavoolik kohvitilaga.

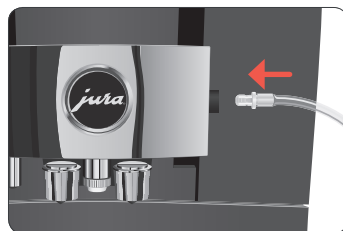

i Z10 piimasüsteemil on HP3 liitmik ja vahetatav piimatila CX3.

► Ühenda piimavooliku teine ots piimamahuti või -jahutiga.

i Piimaga joogi valmistamise järel tuletab piimasüsteemi assistent meelde, et teeksid piimasüsteemi loputuse. See on täiuslik, kui kasutad nii piima kui ka taimseid piimaseendajaid.

Masina ühendamine JURA rakendusega J.O.E.®

Z10 on ühendatav JURA rakendusega J.O.E.®.



Eeltingimus: J.O.E.® on sinu mobiilseadmes installitud. JURA Wi-Fi Connect on sisestatud Z10 hoolduspesasse.

- Puuduta ülal paremal nuppu **v** või vajuta pöördlülitit, et JURA Cockpit avada.
- Puuduta sümbolit „Masina seadistus“ .
- Puuduta ülal paremal nuppu „1/2” või liigu ekraanil sõrmega paremalt vasakule, et avada seadete teine leht.
- Puuduta nuppu „Ühenda J.O.E.”.
- Vajuta nuppu „Ühenda” ning järgi ekraanil ja rakenduses J.O.E.® kuvatavaid juhiseid.

Kohvitaimer

JURA rakendusega J.O.E.® kasutatav kohvitaimer valmistab su lemmikkohvi õigel ajal. Joogi valmistamise saab programmeerida kuni 16 tundi ette.

Jälgi kohvitaimeri kasutamisel järgmisi juhiseid.

- ▀ Z10 alustab seadistatud ajal joogi valmistamist **automaatselt**. Veendu, et sel ajal pole masina tilade läheduses inimesi ega lemmikloomi. Põletusohu.
- ▀ Valmista Z10 joogi valmistamiseks ette (täida veemahuti ja oamahuti) ning veendu, et kõik osad oleksid õigesti paigaldatud.
- ▀ Aseta õige tila alla klaas või tass.
- ▀ **Piimaga** kohvijoogi valmistamisel pane tähele järgmist.

- ▀ Veendu, et piimavoolik oleks õigesti ühendatud.
- ▀ Kasuta piimajahutit (nt JURA Cool Control) ja kontrolli, kas jahutis on piisavalt piima.
- ▀ Ära jäta piima pikemaks ajaks jahutuseta anumasse. Soe piim võib kiirelt rikneda.

4 Jookide valmistamine

Puuduta valikuid ●○○○○ või liigu sõrmega ekraanil paremalt vasakule, et avaekraani teisi lehti kuvada.

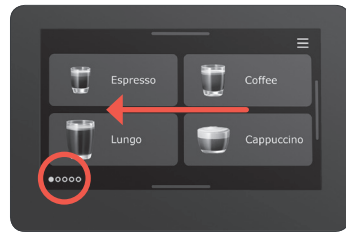

Joogid:

Lehekülg ●○○○○

„Espresso”

„Kohv”

„Lungo”

„Cappuccino”

Lehekülg ○●○○○

„Cortado”

„Flat White”

„Long Black”

„Latte macchiato”

Lehekülg ○○●○○

„Moccaccino”

„Espresso Macchiato”

„Americano”

„Kakaovaht”

Lehekülg ○○○●○

„Café au lait”

„Espresso doppio”

„Piimavaht”

„Piim”

Lehekülg ○○○○●

„Kuum vesi”

„Kuum vesi rohelse

„Kannutäis kohvi”

tee jaoks”

Tootevalija kuvamiseks pööra pöördlülitit.

Põhiteave jookide valmistamise kohta.

Eesmärk	Juhised
Mistahes joogi koguse, kanguse ja temperatuuri jääv muutmine	Üheks korraks: puuduta joogi pilti 2 sekundit ja tee seadetes muudatused, mis kehtivad joogi järgmisel valmistamiskorral režiimis „Lihtne režiim” (joogi valmistamise alustamiseks puuduta joogi pilti). Jäädvalt: puuduta joogi pilti 2 sekundit ning seejärel puuduta ülemises paremas nurgas ikooni ☀️ ja tee lehel „Toote seeded” soovitud muudatused.
Jookide valmistamine jahvatatud kohvist	Puuduta joogi pilti 2 sekundit ja tee režiimis „Lihtne režiim” eelvalik ☕.
Kahe kohvijooi valmistamine (espresso, kohv, americano, erikohv ja long black).	Puuduta joogi pilti 2 sekundit ja tee režiimis „Lihtne režiim” eelvalik ☕.

- i** Kohv maitseb kõige paremini kuumalt. Külml portselantass jahutab jooki ja mõjutab selle maitset negatiivselt. Seetõttu soovitame tasse eelsoojendada. JURA tassisoojendi saad soetada JURA edasimüüjalt.

Sinu Z10 maitsemaailmad

Z10 pakutavate kohvijookide valmistamiseks võid valida ühe neljast maitsemaailmast. Maitsemaailma valiku avamiseks liigu sõrmega avaakraanil alt üles:

- ☕ „Klassikaline Hot Brew”
 - Jook valmistatakse klassikalisel meetodil.
- ☕ „Light Brew”
 - Väiksema kohvikogusega ja madalamal temperatuuril valmistatud jook on kergemini seeditav ja kohe nautimiseks valmis.
- S „Sweet Foam”
 - Jook valmistatakse magusa piimavahuga. Kasuta selleks siirupi lisaseadet.
- ☕ „Cold Brew”
 - Jook valmistatakse külmeekstraktsiooniga ehk külma vett suure rõhuga läbi jahvatatud kohvi surudes.

Lihtne režiim – ühekordsed valmistamiseelsed seaded

Lihtsa režiimi käivitamiseks puuduta joogi pilti 2 sekundit. Nüüd saad valitud jooki ühekordselt seadistada. Neid seadeid **ei** salvestata. Seejärel alusta joogi valmistamist, puudutades selle pilti.

Masina seadetes (menüüpunkt „Easy Mode”) saad valida, kas lihtsas režiimis saab **kofeiinisisaldust** ja **kohvi kangust** seadistada.

Espresso ja kohv

Näide: Kohv

- Aseta kohvitila alla tass.



- Puuduta valikut „Kohv” (leheküljel ●○○○○○ maitsemaailmas „Klassikaline Hot Brew”). Tassi voolab kindlaks määratud kogus kohvi.

Flat white (maitsemaailm „Sweet Foam”)

- i** Kõiki piimaga kohvijooke saab valmistada ka **magusa piimavahuga**. Selleks vali maitsemaailm „Sweet Foam” ja kasuta komplektis olevat siirupi lisaseadet.

Eeltingimus: piimavoolik on ühendatud kohvitilaga.

- Maitsemaailma valiku avamiseks liigu sõrmega avaakraanil alt üles.
- Puuduta valikut „Sweet Foam”. Kuvatakse magusa piimavahu maitsemaailma avakuva.
- Eemalda siirupi lisaseadmelt kate.

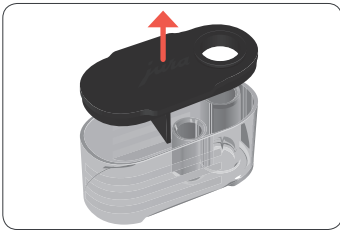

- Täida siirupi lisaseade siirupiga. Täida see esimese, teise või kolmanda kriipsuni olenevalt soovitud magususest.
- Sulge siirupi lisaseade.
- Puuduta valikut „Flat White”.
- Eemalda piimasüsteemi alumine osa.

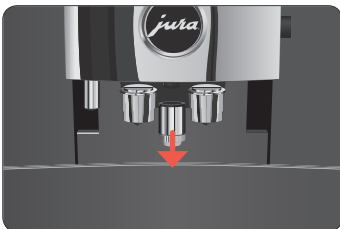

- Ühenda siirupi lisaseade piimasüsteemiga.

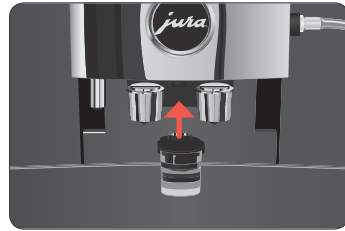

- Aseta kohvitila alla tass.
- Puuduta valikut „Edasi”. Tassi voolab kindlaks määratud kogus kohvi ja piima.
- Eemalda siirupi lisaseade ja loputa seda põhjalikult voolava vee all.

- i** Siirupi lisaseadet ja selle katet võib pesta nõudepesumasinas.

- Paigalda piimavahustaja alumine osa tagasi.

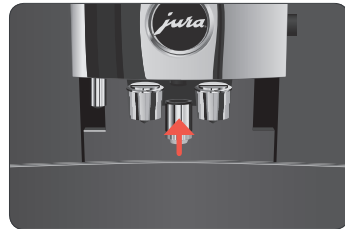

- Puuduta valikut „Edasi”.

- i** **8 minutit** pärast viimase joogi valmistamist loputatakse piimasüsteem **automaatselt**. Seepärast aseta pärast piima kuumutamist või vahustamist kohvitila alla alati nõu.

Tagamaks piimasüsteemi laitmatu toimimine, tuleb seda puhastada **iga päev** (vt 7. peatükki „Hooldus – piimasüsteemi puhastamine”).

Kohv (maitsemaailm „Cold Brew”)

- i** Paljusid kohvijooke saab valmistada **külmuuuli meetodil**. Selleks vali maitsemaailm „Cold Brew”.

4 Jookide valmistamine

- ▶ Vala veemahutisse ainult **külma** vett.

i Veemahutis oleva vee temperatuur mõjutab pruulimistulemust. Kasuta külma kraanivett.

- ▶ Soovi korral lisa klaasi jääkuubikuid.
- ▶ Aseta klaas kohvitila alla.

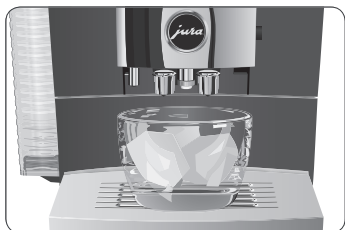

- ▶ Maitsemaailma valiku avamiseks liigu sõrmega avaekraanil alt üles.
- ▶ Puuduta valikut „Cold Brew”. Kuvatakse külmpruulide maitsemaailma avakuva.
- ▶ Puuduta valikut „Kohv”. Klaasi voolab kindlaks määratud kogus kohvi.

Kakaovaht ja *mocaccino*

Kakao lisaseade šokolaadisiirupi jaoks võimaldab Z10-ga maitsemaailmas „Sweet Foam” valmistada vahuga kakaod lastele või *mocaccinot*.

Näide: Kakaovaht

Eeltingimus: piimavoolik on ühendatud kohvitilaga.

- ▶ Maitsemaailma valiku avamiseks liigu sõrmega avaekraanil alt üles.
- ▶ Puuduta valikut „Sweet Foam”. Kuvatakse magusa piimavahu maitsemaailma avakuva.
- ▶ Ava avaekraani leht ○●○.
- ▶ Eemalda kakao lisaseadmelt kate.

- ▶ Täida kakao lisaseade siirupiga.



i Täida esimese, teise või kolmanda kriipsuni: šokolaadisiirupi kogusest oleneb kakao-maitse intensiivsus.

- ▶ Sulge kakao lisaseade.
- ▶ Puuduta valikut „Kakaovaht”.
- ▶ Eemalda piimasüsteemi alumine osa.

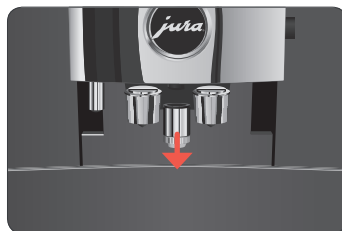

- ▶ Ühenda kakao lisaseade piimasüsteemiga.



- ▶ Aseta kohvitila alla klaas.
- ▶ Puuduta valikut „Edasi”. Klaasi voolab kindlaks määratud kogus kakaovahtu.
- ▶ Eemalda siirupi lisaseade ja loputa seda põhjalikult voolava vee all.

i Kakao lisaseadet ja selle katet võib pesta nõudepesumasinas.

- Paigalda piimavahustaja alumine osa tagasi.

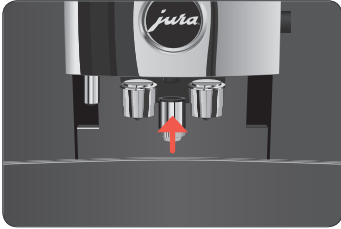

- Puuduta valikut „Edasi”.

i 8 minutit pärast viimase joogi valmistamist loputatakse piimasüsteem **automaatselt**. Seejärel aseta pärast piima kuumutamist või vahustamist kohvitila alla alati nõu.

Tagamaks piimasüsteemi laitmatu toimimine, tuleb seda puhastada **iga päev** (vt 7. peatükki „Hooldus – piimasüsteemi puhastamine”).

Latte macchiato, cappuccino ja teised piimaga kohvijoogid

Z10 valmistab ühe nupuvajutusega järgmiseid piimaga kohvijooge:

- „Cappuccino”
- „Cortado”
- „Flat White”
- „Latte macchiato”
- „Moccaccino”
- „Espresso Macchiato”
- „Cafè au lait”

Näide: *Latte macchiato*

Eeltingimus: piimavoolik on ühendatud kohvitilaga.

- Aseta kohvitila alla klaas.



- Puuduta valikut „Latte macchiato” (leheküljel ○●○○○ maitsemaailmas „Klassikaline Hot Brew”).

Klaasi voolab kindlaks määratud kogus piima ja piimavahtu.

i Nüüd järgneb põgus ooteaeg, mille jooksul kuum piim eraldub piimavahust. See on vajalik, et moodustuksid *latte macchiato* iseloomulikud kihid.

Klaasi voolab kindlaksmääratud kogus *espresso*'t.

i 8 minutit pärast viimase joogi valmistamist loputatakse piimasüsteem **automaatselt**. Seejärel aseta pärast piima kuumutamist või vahustamist kohvitila alla alati nõu.

Tagamaks piimasüsteemi laitmatu toimimine, tuleb seda puhastada **iga päev** (vt 7. peatükki „Hooldus – piimasüsteemi puhastamine”).

Americano ja erikohv

Americano, erikohvi ja *long blacki* valmistamiseks segab Z10 kohvi spetsiaalsel viisil kuuma veega. Tulemuseks on iseäranis kergesti seeditav täidlase maitsega kohvijook. Lisatava vee kogust saab muuta (peatükk 4, „Jookide valmistamine – Joogi seadistamine”).

Espresso doppio

„Doppio” tähendab itaalia keeles „topelt”. Kui valid *Espresso doppio*, valmistatakse järjest kaks espressot. Tulemuseks on eriti täidlane ja aromaadne kohvijook.

Kannutäis kohvi

Võta aeg maha nagu vanasti – pere ja sõbrad kogunevad meelsasti aurava kohvikannu ümber jutustama. Funktsioon „Kannutäis kohvi” valmistab suurema koguse musta kohvi, näiteks hommikusöögiks või koogilõigu kõrvale. Musta kohvi kogus on valitav vahemikus 1–5 valmistustsükli.

Esimeses tsükli saab kohvi kangust valida. Kõik järgnevad tsüklid valmistatakse samade seadetega.

Jahvatatud kohv

Jahvatatud kohvi täiteava võimaldab kasutada ka teist tüüpi kohvi, näiteks kofeiinivaba kohvi.

Põhiteave jahvatatud kohvi kohta:

- Vala avasse maksimaalselt kaks triiki mõõtelusikatäit jahvatatud kohvi.
- Ära kasuta liiga peene jahvatusega kohvi. Väga peenelt jahvatatud kohv võib süsteemi ummistada, nii et kohv ainult tilgub, mitte ei voola.
- Kui täitelehttris pole piisavalt jahvatatud kohvi, kuvatakse „Liiga vähe jahvatatud kohvi” ja Z10 peatab joogi valmistamise.
- Soovitud kohvijook tuleb valmistada umbes ühe minuti jooksul alates jahvatatud kohvi kallamisest lehttrisse. Vastasel juhul katkestab Z10 toimingu ja on seejärel taas kasutusvalmis.
- Jahvatatud kohvist valmistatakse kõiki kohvijooke samamoodi nagu järgmises näites.

Näide: *espresso* valmistamine jahvatatud kohvist

- Aseta kohvitila alla tass.
- Puuduta valikut „*Espresso*” ligikaudu **2 sekundit**, et käivitada „Lihne režiim”.
- Puuduta eelvalikut ☕.
- Puuduta *espresso* pilti, et valmistamist alustada.

- Ava jahvatatud kohvi täiteava kaas.



- Lisa täitelehttrisse soovitud kogus jahvatatud kohvi (kuni 2 triiki mõõtelusikatäit).

i Joogi kangus ja aromaatsus sõltuvad jahvatatud kohvi kogusest – seega saad seda enda jaoks reguleerida.

- Sulge kaas.
- Puuduta valikut „*Edasi*”.
Tassi voolab kindlaks määratud kogus *espresso*.

Kuum vesi

Z10 võimaldab valmistada kuuma vett eri viisidel:

- „*Kuum vesi*”
- „*Kuum vesi roheline tee jaoks*”

⚠ ETTEVAATUST

Kuuma vee pitsmed võivad tekitada põletust.

- Väldi pitsmete sattumist nahale.

Näide: Kuum vesi

- Aseta kohvitila alla tass.



- Puuduta valikut „*Kuum vesi*” (leheküljel ○○○○●).
Tassi voolab kindlaks määratud kogus kuuma vett.

Jookide seadete muutmine

Seadete avamiseks puuduta jooki **ligikaudu 2 sekundit** ja seejärel puuduta valikut .

- ▀ „**Joogi seaded**“: määra seaded, näiteks kohvi kangus, vee kogus jne.
- ▀ „**Joogi nimetus**“: saad muuta joogi nimetust.
- ▀ „**Alaline eelvalik**“: saad teha alalise eelvaliku („Jahvatatud kohv”  või „Topeltjook” .
- ▀ „**Joogi asetus**“
 - ▀ „**Asenda jook**“: saad asendada joogivalikus joogi mõne teise joogiga.
 - ▀ „**Asetuse muutmine**“: saad kahe joogi asetused ära vahetada.
 - ▀ „**Lisa jook**“: saad joogi lisada. Järgnevad joogid liiguvad ühe võrra alla.
 - ▀ „**Eemalda jook**“: saad joogi eemaldada. Järgnevad joogid liiguvad ühe võrra üles.

Näide: ühe kohvi kanguse muutmiseks toimi järgmiselt.

- Puuduta valikut „**Kohv**” **ligikaudu 2 sekundit**.
- Puuduta valikut .
- Puuduta valikut „**Joogi seaded**”.

i Olenevalt valitud joogist on saadaval eri seaded, mida esindavad sümbolid ekraanil.

- Puuduta kohvioa sümbolit.
- Libista sõrmega kohviubade sümbolil, et kohvi kangust muuta.
- Puuduta valikut „**Salvesta**”.
- Puuduta avaekraanile naasmiseks „**Tagasi**”.

5 Igapäevane kasutamine

Masina sisse- ja väljalülitamine

- Aseta kohvitila alla nõu.



- Vajuta sisse- ja väljalülitusnuppu  „**Masina loputus**” Z10 lülitub sisse või välja.

i Masina väljalülitamisel loputatakse süsteemi vaid juhul, kui eelnevalt on valmistatud kohvijooke.

i Kui oled enne masina välja lülitamist piima soojendanud või vahustanud, palub masin piimasüsteemi puhastada („**Piimasüsteemi puhastus**”). 30 sekundi pärast jätkub väljalülitusprotsess automaatselt.

Veemahuti täitmine

Masina igapäevane hooldus ning hügieeni-nõuete järgimine piima, kohvi ja vee käitlemisel aitavad tagada täiusliku kohvi igal valmistamisel. Seetõttu peaksid vett vahetama **iga päev**.

ETTEVAATUST

Piim, mineraalvesi ja muud vedelikud võivad masinat või selle veemahutit kahjustada.

- Täida veemahutit ainult külma värsket kraaniveega.
- Eemalda veemahuti ja loputa seda külma veega.
- Täida veemahuti värsket külma kraaniveega ja asetage oma kohale tagasi.

Hooldustoimingud

Kohvi optimaalne kvaliteet sõltub mitmest tegurist. Üks neist on Z10 regulaarne hooldus. Toimi järgmiselt.

Hooldustoiming	Iga päev	Vajadusel	Märkus
Tühjenda vedelikusahtel ja kohvipaksusahtel ning loputa neid sooja veega (Vedelikusahtlit, selle vaheosa ja kohvipaksusahtlit võib pesta nõudepesumasinas)	▪		Kohvipaksusahtli tühjendamise ajal peab masin olema sisse lülitatud. See on ainus viis kohvipaksuloenduri nullimiseks.
Puhasta piimasüsteem (kui see on väga määrdunud, võta see osadeks lahti ja loputa)		▪	Vt 7. peatükki „Hooldus – piimasüsteemi puhastamine”. Soovitame kohvitila kord nädalas lahti võtta ja loputada (vt 7. peatükki „Hooldus – kohvitila lahtivõtmine ja puhastamine”).
Loputa piimavoolikut	▪		
Loputa veemahutit	▪		
Puhasta masinat väljastpoolt puhta pehme niiske lapiga (nt mikrokiudlapiga)	▪		
Vaheta HP3 liitmikuga piimavoolik välja		ligikaudu iga 3 kuu järel	
Vaheta vahetatav piimatila CX3 välja		ligikaudu iga 3 kuu järel	
Puhasta veemahutit seest harjaga		▪	
Puhasta tassialuse pealt ja alt		▪	
Puhasta vedelikusahtlit ja kohvipaksusahtlit põhjalikult		▪	

i Z10 hooldamise kohta leiad lisateavet ala „Hooldus”  punktist „Hooldusjuhised”.





6 Masina seaded

Cockpiti avamiseks puuduta ülal paremal nuppu  või vajuta pöördlülitit. Leheküljel „Masina seaded”  saab muuta järgmiseid seadeid:

Menüüpunkt	Selgitus
Lehekülg ● ○	
„Vali keel”	Määra keel. Lisakeeli saad alla laadida JURA rakenduses J.O.E.®
„Veekaredus”	Määra kasutatava vee karedus (1°dH kuni 30°dH), et vältida katlakivi kogunemist masinas
„Ekraani heledus”	Siin saad muuta ekraani heledust (10% sammuga)
„Väljalülitamise määramine”	Energia säästmiseks on väljalülitusajaks seadistatud 30 minutit pärast masina viimast toimingut. Võimalikud seaded: väljalülitamine 15 minutit, 30 minutit või 1–9 tundi pärast masina viimast toimingut Väljalülitusaega pikendades lepid suurema energiakuluga. Z10 energiakulu, kui see on välja lülitatud: 0 W.
„Vaikimisi maitsemaailm”	Vali, kas masina sisselülitamisel on vaikimisi maitsemaailm valitud
„Easy Mode”	Siin saad valida, kas kofeiinisaldus ja kohvi kangus on lihtsas režiimis seadistatav
„Kvaliteediabiline”	Kvaliteediabiline aitab Z10 kasutamisel ja hooldamisel, et masin töötaks võimalikult kaua ja valmistaks kohvi alati optimaalse kvaliteediga (aktiivne/mitteaktiivne)
„Kasutusjuhised”	Kuvab kakao lisaseadme / siirupi lisaseadme juhised (aktiivne/mitteaktiivne)
Lehekülg ○ ●	
„Jahutiga ühendamine”	Ühenda Z10 juhtmevabalt piimajahutiga Cool Control või katkesta ühendus
„J.O.E ühendamine”	Siin saad Z10 juhtmevabalt ühendada JURA rakendusega (J.O.E.®) või ühenduse uuesti katkestada (peatükk 3, „Masina ettevalmistamine ja esmakordne kasutamine – Masina ühendamine JURA rakendusega J.O.E.®”)
„Mõõtühikud”	Vali veekoguse ühik (ml või oz)
„Tehaseseaded”	Saad taastada Z10 tehaseseaded (seejärel lülitub masin välja)
„Tühjenda süsteem”	Tühjenda süsteem, et kaitsta Z10-t transpordi ajal külmakahjustuste eest (vt 10. peatükki „Transport ja keskkonناسäästlik kasutusest kõrvaldamine – Transportimine / süsteemi tühjendamine”)
„Joogiloendur”	Kuvab joogiloenduri
„Hooldusloendur”	Kuvab hooldusloenduri
„Versioon”	Siin kuvatakse tarkvara versiooni

7 Hooldus

Põhiteave hoolduse kohta:

- Cockpiti avamiseks puuduta ülal paremal nuppu  või vajuta pöördlülitit. See koosneb jaotistest „Hooldusolek”  ja „Masina seadistus” . Oma Z10 hooldust saad hallata jaotises .
- Cockpitis kuvatakse teostamist vajavaid hooldusprogramme punase taustaga teadetena. Teate puudutamisel avaneb vastav hooldusprogramm. Kohe teostamist vajavaid hooldusprogramme kuvab Z10 teate sees oleva ribana.
- Käivita hooldusprogramm kohe, kui selleks märku antakse.

Piimasüsteemi puhastamine

Kohvitila piimasüsteemi töökorras hoidmiseks tuleb seda puhastada **iga päeva lõpus**, kui oled valmistanud piimaga jooki.

- **i** JURA piimasüsteemi puhastusvahendit saad osta edasimüüjalt.
- **i** Kasuta piimasüsteemi puhastamiseks komplektis olevat anumat.

Eeltingimus: kuvatakse avaekraan.

- Cockpiti avamiseks puuduta ülal paremal nuppu  või vajuta pöördlülitit.
- Puuduta valikut „**Piimasüsteemi puhastamine**”.
- Puuduta valikut „**Käivita**”.
- Järgi ekraanil kuvatavaid juhiseid.

- **i** Vajalik piimasüsteemi puhastusvahendi kogus: üks dosaatori vajutus.
- **i** Anumaga korrektseks ühendamiseks peab piimavoolikul olema HP3-liitmik.

Piimavahustaja lahtivõtmine ja loputamine

Kui piim ei vahustu piisavalt või kohvitila vahelt pritsib piima välja, võib piimasüsteem olla määratud või ummistunud. Sel juhul tuleb piimavahustaja lahti võtta ja loputada.

- **i** Soovitame piimavahustaja lahti võtta ja loputada kord nädalas.
- Eemalda piimavoolik ja loputa seda põhjalikult voolava vee all.

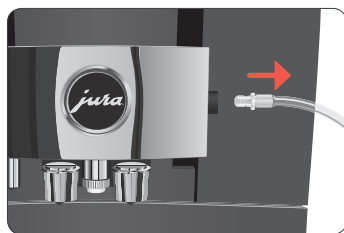

- Vajuta vabasteid ning tõmba kohvitila kate üles ära.



- Eemalda piimasüsteem kohvitila küljest.

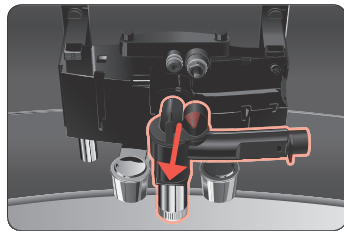

i Ära kanguta piimasüsteemi piimavooliku küljest eemaldamiseks edasi-tagasi. Eemalda piimasüsteem kindlalt, vältides selle kallutamist.

▶ Võta piimasüsteem osadeks lahti.

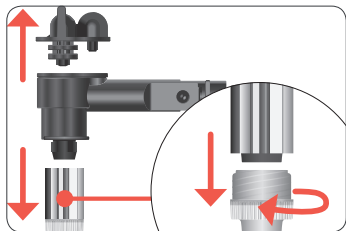

▶ Loputa kõiki osi voolava vee all. Kui piimasüsteem on piimajääkidega tugevalt määrdunud, siis kasta selle osad esmalt JURA piimasüsteemi puhastusvedeliku lahusesse (250 ml vett ja üks dosaatori vajutus puhastusgraanuleid). Seejärel loputa üksikosi põhjalikult.

▶ Pane piimasüsteem uuesti kokku.

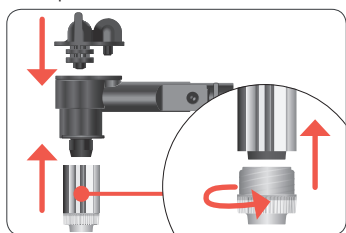

▶ Suru kokku pandud piimasüsteem kindlalt kohvitila külge tagasi.

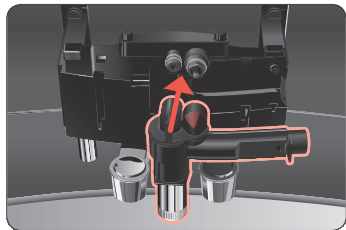

▶ Paigalda kohvitila kate. Veendu, et topelttila kate on õigesti paigaldatud.

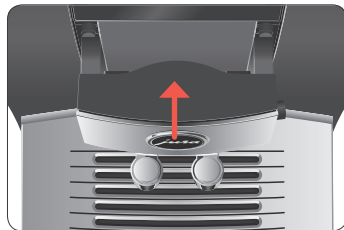

Filtri paigaldamine/vahetamine

Kui filtri kasutusiga on lõppenud (see oleneb vee karedusest), siis annab Z10 sulle filtri vahetamise vajadusest märku.

i Kui kasutad CLARIS Smart+ filtrit, pole vaja Z10-t katlakivist puhastada.

i CLARIS Smart+ filtreid saab osta edasimüijatelt.

Eeltingimus: Cockpitis kuvatakse „Filtrivahetus”.

- ▶ Cockpiti avamiseks puuduta ülal paremal nuppu  või vajuta pöördlülitit.
- ▶ Puuduta valikut „Filtrivahetus”.
- ▶ Puuduta valikut „Käivita”.
- ▶ Järgi ekraanil kuvatavaid juhiseid.

Masina puhastamine

Pärast 180 tassi kohvi valmistamist või 80 sisselülitamise järgset loputamist annab Z10 märku, et vajab puhastamist.

i Puhastusprogramm kestab umbes 20 minutit.

i Ära katkesta käivitatud puhastusprogrammi. See halvendab puhastuse kvaliteeti.

i JURA puhastustablette saab osta edasimüijatelt.

Eeltingimus: Cockpitis kuvatakse „Puhastamine”.

- ▶ Täida veemahuti.
- ▶ Cockpiti avamiseks puuduta ülal paremal nuppu  või vajuta pöördlülilit.
- ▶ Puuduta valikut „Puhastamine”.
- ▶ Puuduta valikut „Käivita”.
- ▶ Järgi ekraanil kuvatavaid juhiseid.

i Vaja on ühte JURA puhastustabletti.

Katlakivieemaldus

Aja jooksul koguneb masinasse katlakivi ning Z10 annab katlakivi eemaldamise vajadusest auto- maatselt märku. Katlakivi kogunemise kiirus sõltub kasutatava vee karedusest.

- i** Kui kasutate filtrit CLARIS Smart+, siis ei anna masin sulle katlakivi eemaldamise vajadusest märku.
- i** Katlakivieemaldusprogramm kestab umbes 20 minutit.
- i** JURA katlakivieemaldustablette saab osta edasimüüjalt.

Eeltingimus: Cockpitis kuvatakse „Katlakivieemaldus”.

- ▶ Cockpiti avamiseks puuduta ülal paremal nuppu  või vajuta pöördlülilit.
- ▶ Puuduta valikut „Katlakivieemaldus”.
- ▶ Puuduta valikut „Käivita”.
- ▶ Järgi ekraanil kuvatavaid juhiseid.

i Vaja on kolme JURA katlakivieemaldustabletti.

i Kui katlakivieemaldusprogramm ootamatult katkeb, siis loputa veemahuti korralikult puhtaks.

Veemahuti puhastamine katlakivist

Veemahutisse võib ajapikku koguneda katlakivi. Et sinu kohvimasin korralikult töötaks, tuleb veemahutit aeg-ajalt katlakivist puhastada.

- ▶ Eemalda veemahuti.
- ▶ Kui kasutate filtrit CLARIS Smart+, eemalda ka see.
- ▶ Täida veemahuti täielikult veega ja lahusta selles kolm JURA katlakivieemaldustabletti.
- ▶ Jäta katlakivieemalduslahus mitmeks tunniks (nt ööseks) veemahutisse.
- ▶ Tühjenda veemahuti ja loputa see korralikult puhtaks.
- ▶ Kui kasutasid filtrit CLARIS Smart+, siis paigalda see uuesti.
- ▶ Täida veemahuti värsket külma kraaniveega ja aseta oma kohale tagasi.

Oamahuti puhastamine

Kohviube võib katta õhuke õlikiht, mis kleepub oamahuti seintele. Pikapeale võib see kohvi maitset mõjutama hakata. Seetõttu tuleb oamahutit aeg-ajalt puhastada.

Eeltingimus: ekraanil on kiri „Palun täida oamahuti”.

- ▶ Lülita masin sisse- ja väljalülitusnupust  välja.
- ▶ Eemalda aroomikate.
- ▶ Puhasta oamahutit pehme kuiva lapiga.
- ▶ Vala kohvioad mahutisse ja aseta aroomikate oma kohale tagasi.

8 Ekraanile ilmuvad teated

Teated avaekraanil

Teade	Põhjus/tagajärg	Tegevus
„Palun täida veemahuti”	Veemahuti on tühi. Ühtegi jooki ei saa valmistada.	▶ Täida veemahuti (vt 5. peatükki „Igapäevane kasutamine – veemahuti täitmine”).
„Tühjenda kohvipaksusahtel” / „Tühjenda vedelikusahtel”	Kohvipaksusahtel on täis. / Vedelikusahtel on täis. Ühtegi jooki ei saa valmistada.	▶ Tühjenda kohvipaksusahtel ja vedelikusahtel (vt 5. peatükki „Igapäevane kasutamine – hooldustoimingud”).
„Vedelikusahtel puudub”	Vedelikusahtel on halvasti paigaldatud või puudub üldse. Jooke ei saa valmistada.	▶ Paigalda vedelikusahtel.
„Palun täida oamahuti”	Oamahuti on tühi. Kohvijooke ei saa valmistada, aga vett ja piima saab soojendada.	▶ Täida oamahuti (vt 3. peatükki „Masina ettevalmistamine ja esmakordne kasutamine – oamahuti täitmine”).
„Liiga vähe jahvatatud kohvi”	Masinas pole piisavalt jahvatatud kohvi; Z10 katkestab toimingu.	▶ Järgmisel kohvihoogi valmistamisel lisa rohkem jahvatatud kohvi (vt 4. peatükki „Jookide valmistamine – jahvatatud kohv”).
„Tila ei ole paigaldatud”	Kohvitila kate ei ole paigaldatud.	▶ Paigalda kohvitila kate õigesti.

Teated Cockpitis

Teade	Põhjus/tagajärg	Tegevus
Filtrisümbol  süttib punasena. „Filtrivahetus”	Filter vajab vahetamist.	▶ Vaheta CLARIS Smart+ filter (vt 7. peatükki „Hooldus – filtri sisestamine/vahetamine”).
„Puhastamine”	Z10 annab märku, et seda puhastaksid.	▶ Tee puhastus (vt 7. peatükki „Hooldus – masina puhastamine”).
„Katlakivieemaldus”	Z10 annab märku katlakivi eemaldamiseks.	▶ Tee katlakivieemaldus (vt 7. peatükki „Hooldus – katlakivieemaldus”).
„Piimasüsteemi puhastamine”	Z10 annab märku piimasüsteemi puhastamiseks.	▶ Tee piimasüsteemi puhastus (vt 7. peatükki „Hooldus – piimasüsteemi puhastamine”).

9 Veotsing

Probleem	Põhjus/tagajärg	Tegevus
Piima vahustamisel tekib liiga vähe vahtu või piim pritsib kohvitilast välja.	Piimasüsteem on määrdunud.	<ul style="list-style-type: none"> ▸ Veendu, et kohvitila kate on õigesti paigaldatud. ▸ Puhasta piimasüsteemi (vt 7. peatükki „Hooldus – piimasüsteemi puhastamine”). ▸ Võta kohvitila lahti ja loputa seda (vt 7. peatükki „Hooldus – kohvitila lahtivõtmine ja loputamine”).
	Piima ja piimavahu temperatuur on seadistatud liiga kõrgeks.	▸ Seadista joogile madalam piima ja piimavahu temperatuur.
Peenema jahvatusastmega kohvijooגי puhul voolab kohv tilkhaaval.	Jahvatatud kohv on liiga peen ja ummistab süsteemi.	▸ Võimaluse korral vali kohvijooגי üle-kaks astet madalam jahvatusaste.
Valmistamisel kohv ainult tilgub, mitte ei voola.	Jahvatatud kohv on liiga peen ja ummistab süsteemi.	▸ Kasuta jämedama jahvatusastmega jahvatatud kohvi (vt 4. peatükki „Jookide valmistamine – Jahvatatud kohv”).
	Võimalik, et vee karedus pole õigesti määratud.	▸ Tee katlakivieemaldus (vt 7. peatükki „Hooldus – katlakivieemaldus”).
Kohvipaksu sahtli taga on kuivanud kohvipaksu.	Kasutatavate ubade jahvatamisel tekib keskmisest rohkem jahvatatud kohvi.	▸ Vähenda kohvi kangust või vali peenem jahvatusaste (vt 4. peatükki „Jookide valmistamine – joogi seadistamine”).
Teadet „Täida veemahuti” ei kuvata, ehkki veemahuti on tühi.	Veemahuti on palju katlakivi.	▸ Puhasta veemahuti katlakivist (vt 7. peatükki „Hooldus – veemahuti katlakivieemaldus”).
Veski tekib väga suurt müra.	Veskisse on sattunud võõrkeha.	▸ Võta ühendust kohaliku klienditeenindusega (vt 13. peatükki „JURA kontaktandmed / õigusteave”).
Ekraanile kuvatakse „ERROR 2” või „ERROR 5”.	Kui masin on seisnud pikka aega külma käes, siis ei saa see ohutuskaalutlustel mõnda aega soojeneda.	▸ Lase masinal toatemperatuuril soojeneda.

Probleem	Põhjus/tagajärg	Tegevus
Ekraanil on mõni muu teade „ERROR”.	–	<ul style="list-style-type: none"> ▸ Lülita Z10 sisse- ja väljalülitusnupuga ☰ välja. Võta ühendust kohaliku klienditeenindusega (vt 13. peatükki „JURA kontaktandmed / õigusteave”).
Kohvitilast ei tule auru või tuleb väga vähe auru. Pump on väga vaikne.	Võimalik, et kohvitila piimasüsteemi ühendus on piimajääkide või katlakivieemalduse käigus lahti tulnud katlakivitükki-dega ummistunud.	<ul style="list-style-type: none"> ▸ Vajuta vabasteid ning tõmba kohvitila kate üles, et see eemaldada. ▸ Eemalda piimasüsteem kohvitila küljest. ▸ Krugi must ühendus lahti, kasutades jahvatatud kohvi mõõtelusika kuuskantava. ▸ Puhasta ühendust põhjalikult. ▸ Krugi ühendus käsitsi tagasi. ▸ Pinguta krugi ettevaatlikult mõõtelusikas oleva kuuskantavaga, aga mitte rohkem kui veerand pööret.

i Kui tõrget ei õnnestu lahendada, võta ühendust kohaliku klienditeenindusega (vt 13. peatükki „JURA kontaktandmed / õigusteave”).

10 Transport ja keskkonnasäästlik kasutuselt kõrvaldamine

Transportimine / süsteemi tühjendamine



Hoia oma Z10 pakend alles. Seda tuleb kasutada transpordi ajal seadme kaitseks.

Kaitsmaks Z10 transpordi ajal külmakahjustuste eest, tuleb süsteem tühjendada.

Eeltingimus: kuvatakse avaakraan.

- ▶ Eemalda piimavoolik kohvitila küljest.
- ▶ Aseta kohvitila alla nõu.



- ▶ Cockpiti avamiseks puuduta ülal paremal nuppu  või vajuta pöördlülitit.
- ▶ Puuduta sümbolit „Masina seadistus” .
- ▶ Puuduta ülal paremal nuppu „1/2”, et avada seadete teine leht.
- ▶ Puuduta valikut „Tühjenda süsteem”.
- ▶ Eemalda ja tühjenda veemahuti.
- ▶ Puuduta valikut „Edasi”.
Kohvitilast ja kuumaveetilast tuleb auru, kuni süsteem on täielikult tühjenenud.
Sinu Z10 lülitub välja.

Kasutuselt kõrvaldamine

Palun kõrvalda vanad seadmed kasutusest keskkonnasäästlikul viisil.



Vanad seadmed sisaldavad väärtuslikke materjale, mida saab uuesti ringlusse võtta. Seepärast kõrvalda vana seade kasutusest jäätmekäitlusettevõtte kaudu.

11 Tehnilised andmed

Toitepinge	220–240 V~, 50 Hz
Nimivõimsus	1450 W
Vastavusmärgis	CE 
Pumba surve	staatiline, kuni 15 baari
Veemahuti maht	2,4 l
Oamahuti maht	280 g
Kohvipakususahtli maht	maks. 20 portsjonit
Toitejuhtme pikkus	u 1,1 m
Kaal	12,3 kg
Mõõtmed (L × K × S)	32 × 36,3 × 47 cm
Piimasüsteem koos liitmikuga	HP3
Vahetatav piimatila	CX3
CLARIS filter Smart+ (RFID-tehnoloogia)	Sagedus 13,56 MHz Maks. ülekandevõimsus < 1 mW
JURA Wi-Fi Connect (Wi-Fi ühendus)	Sagedus 2,4 GHz Maks. ülekandevõimsus < 100 mW
JURA tüüp	778

Teave katsetajatele (korduskatse standardi DIN VDE 0701-0702 kohaselt): keskne maanduspunkt (CGP) paikneb masina tagaküljel otse toitejuhtme ühenduskoha kõrval.

12 Märksõnaloend

A

- Addressid 31
- Americano 17
- Aroomikate
 - Aroomikattega oamahuti 5

C

- Cafè au lait 17
- Cappuccino 17
- CLARIS Smart filter
 - Sisestamine 23
 - Vahetamine 23
- Cockpit 12, 21, 22

E

- Ekraan
 - Cockpit 12
 - Puuteekraan 5
- EL-i vastavusdeklaratsioon 31
- Erikohv 17
- Esmakordne kasutamine 10
- Espresso 14
- Espresso doppio 17

F

- Filter
 - Sisestamine 23
 - Vahetamine 23
- Filtrihoidik 5
- Flat white 15, 17

H

- Hooldus 22
- Hoolduspistik 5
- Hooldustoimingud 20

I

- Infotelefon 31

J

- Jahvatatud kohv 18
 - Jahvatatud kohvi mõõtelusikas 5
 - Jahvatatud kohvi täitelehter 5
- Jahvatatud kohvi mõõtelusikas 5
- Jahvatatud kohvi täitelehter 5
 - Jahvatatud kohvi täitelehter 5

- Jookide seaded
 - Reguleerimine 19
- Jookide seadete muutmine 19
- Juhtmevaba ühendus 13, 23, 28
- JURA
 - Kontaktandmed 31

K

- Kahjustused
 - Kahjustuste ennetamine 7
 - Mida teha kahjustuste korral? 7
- Kakao lisaseade 5, 16
- Kakaovaht 16
- Kannutäis kohvi 18
- Kasutajad 6
- Kasutamine, esmakordne 10
- Kasutusest kõrvaldamine 28
- Katlakivieemaldus
 - Masin 24
 - Veemahuti 24
- Keskne maanduspunkt 28
- Klienditugi 31
- Kohv 14
- Kohvipaksusahtel 5
- Kohvitila
 - Lahtivõtmine ja puhastamine 22
 - Reguleeritava kõrguse ja laiusega kohvitila 5
- Kontaktandmed 31
- Kuumaveetila 5
- Kuum vesi 18
- Kuvatavad teated 25
- Külmpruul 15

L

- Lahustuv kohv
 - Jahvatatud kohv 18
- Lapsed 6
- Latte macchiato 17
- Long Black 17

M

- Maanduspunkt 28
- Macchiato 17
- Masin
 - Katlakivieemaldus 24
 - Puhastamine 23
 - Ülesseadmine 10
- Masina seaded 21

N

Nupp

Sisse- ja väljalülitusnupp 5

Nõuetekohane kasutamine 6

O

Oamahuti

Aroomikattega oamahuti 5

Puhastamine 24

Täitmine 10

Ohutusinfo 6

P

Piim

Piimavooliku ühendamine 12

Piimasüsteem 28

Kakao lisaseade 16

Puhastamine 22

Siirupi lisaseade 5, 15

Potentsiaaliühtlustus

Tehnilised andmed 28

Probleemid

Veaotsing 26

Puhastamine

Masin 23

Oamahuti 24

Puutekraan 5

Pöördlüüti 5

R

RFID 28

S

Siirupi lisaseade 5, 15

Sisselülitamine 19

Sümbolite kirjeldus 6

Süsteemi tühjendamine 28

T

Tassialus 5

Teated, ekraanil 25

Tehnilised andmed 28

Piimasüsteem 28

Vahetatav piimatila 28

Tel 31

Tila

Kuumaveetila 5

Reguleeritava kõrguse ja laiusega
kohvitila 5

Toitejuhe 5

Transportimine 28

Tõrked

Veaotsing 26

Täitmine

Oamahuti 10

Veemahuti 19

V

Vahetatav piimatila 28

Valmistamine 13, 17

Americano 17

Cafè au lait 17

Cappuccino 17

Erikohv 17

Espresso 14

Espresso doppio 17

Flat white 15, 17

Jahvatatud kohv 18

Kakaovaht 16

Kannutäis kohvi 18

Kohv 14

Kuum vesi 18

Külmpruul 15

Latte macchiato 17

Long Black 17

Macchiato 17

Mocaccino 16

Vastavusdeklaratsioon 31

Veaotsing 26

Vedelikusahtel 5

Vee karedus

Vee kareduse määramine 10

Veemahuti 5

Katlakivieemaldus 24

Täitmine 19

Väljalülitamine 19

W

WiFi 28

Wi-Fi Connect 5, 13

WiFi ühendamine 13

Ü

Ülesseadmine

Masina ülesseadmine 10

13 JURA kontaktandmed/ õigusteave

JURA Elektroapparate AG
Kaffeeweltstrasse 10
CH-4626 Niederbuchsiten
Tel +41 (0)62 38 98 233

- i** Kohaliku esindaja kontaktandmed leiad veebilehelt jura.com/et.
- i** Kui vajad oma masina kasutamisel abi, leiad selle aadressilt ee.jura.com/et.
- i** Sinu arvamus on meile oluline. Võta ühendust kontaktandmetel, mille leiad veebilehelt ee.jura.com/et.

Direktiivid

Masin vastab järgmistele direktiividele:

- 2014/35/EL – madalpingedirektiiv
- 2014/30/EL – elektromagnetilise ühilduvuse direktiiv
- 2009/125/EL – ökodisaini direktiiv
- 2011/65/EL – elektri- ja elektroonikaseadmetes teatavate ohtlike ainete kasutamise piiramise direktiiv
- 2014/53/EL – raadioseadmete direktiiv

Z10 üksikasjaliku EL-i vastavusdeklaratsiooni leiad aadressilt jura.com/conformity.

Tehnilised muudatused

Jätame endale õiguse teha tehnilisi muudatusi. Kasutusjuhendis olevad joonised on illustratiivsed ja kujutatud värvid ei vasta seadme tegelikule värvile. Sinu Z10 mõned üksikasjad võivad erineda.

